

A.T.X.® Tomadas e Plugues – Série PRE 32 A

Segurança Aumentada

ATEX/IECEX:
Zonas 1 e 2 - 21 e 22
⊕ II 2 GD
IP66 – IK10

NBR IEC:
Zonas 1 e 2 - 21 e 22
Ex de IIC Gb
Ex tb IIIC Db
IP66

Aplicações

- Tomadas e plugues são utilizados com equipamentos elétricos portáteis ou fixos como:
 - sistemas de iluminação;
 - transportadores;
 - aquecedores;
 - geradores;
 - equipamentos de ar-condicionado;
 - compressores;
 - bombas.
- Para aplicação em ambientes corrosivos e instalações em Zonas 1, 2, 21 e 22 em indústrias tais como:
 - refinarias;
 - indústrias químicas e petroquímicas;
 - gasodutos e oleodutos;
 - terminais;
 - plataformas de perfuração.

Características

- O sistema de tomada e plugue é projetado com um mecanismo de desconexão segura para garantir a máxima proteção em áreas classificadas:
 - A separação do contato se faz dentro de uma câmara à prova de explosão.
 - A desconexão elétrica automática de cada fase é realizada em uma segunda câmara à prova de explosão.
- O nível de curto-circuito é de 20 kA, enquanto a referência da norma é de 10 kA.
- Diferentes níveis de tensão são identificados através de códigos de cores.
- As tomadas são projetadas para utilização somente com plugues ATX. Outros plugues não podem ser inseridos.
- Os plugues ATX podem ser utilizados em tomadas industriais para áreas não classificadas.

Características Construtivas

- Tomada fixa: poliéster reforçado com fibra de vidro de alta resistência a impacto.
- Plugue, tomada móvel e tomada de embutir: poliamida.

Certificação e conformidades ATEX/IECEX

- Tipo Certificado PCX, PCX/EN
- Gás: Zonas 1 e 2
 - Em conformidade com a ATEX 94/9/CE: CE 0081 ⊕ II 2 G
 - Proteção ATEX/IEC: Ex de IIC
 - Classificação T: T6 para $T_a \leq +40$ °C (+104 °F) e T5 para $T_a \leq +55$ °C (+131 °F)
 - Temperatura ambiente: -4 °C $\leq T_a \leq +55$ °C (-4 °F $\leq T_a \leq +131$ °F)
 - Resistência a impacto (choque): IK10 (poliéster) e IK09 (poliamida)
- Poeira: Zonas 21 e 22
 - Em conformidade com a ATEX 94/9/CE: CE 0081 ⊕ II 2 D
 - Proteção ATEX/IEC: Ex tD A21
 - Temperatura da superfície: T68 °C (T154 °F)
 - Temperatura ambiente: -4 °C $\leq T_a \leq +55$ °C (-4 °F $\leq T_a \leq +131$ °F)
 - Resistência a impacto (choque): IK10
- Declaração de conformidade CE: 50228, 5C214
- Certificado ATEX: LCIE 02 ATEX 6068, LCIE 02 ATEX 0001U
- Certificado IECEX: IECEX LCI 04.0014, IECEX LCI 04.0012
- Outras certificações: GOST
- Grau de proteção contra penetração (sólidos e líquidos): IP66
- Normas Padrão Ex: EN/IEC 60079-0; 60079-1; 60079-7; 61241-0; 61241-1
- Normas Padrão de produto: EN/IEC 60309-1, 60309-2
- Outras Normas: EN/IEC 60529 (IP), 62262 (IK)

BT: baixa tensão



Plugue



Tomada fixa



Tomada móvel



Tomada de embutir

Dados técnicos

Capacidade de interrupção	
AC 1	32 A – 500 V
	11 kW – 220 V
AC 22	12 kW – 240 V
	19 kW – 380 V
	20,7 kW – 415 V
ICC	20 kA

Certificações de Conformidade Brasileiras – NBR IEC

- Tipo Certificado PCX, PCX/EN
- Gás: Zonas 1 e 2
- Poeira: Zonas 21 e 22
- Proteção IEC: Ex de IIC Gb; T6 para $T_a \leq +40$ °C (+104 °F) e T5 para $T_a \leq +55$ °C (+131 °F)
- Temperatura ambiente: -4 °C $\leq T_a \leq +55$ °C (-4 °F $\leq T_a \leq +131$ °F)
- Certificado INMETRO: BVC11.0639, BVC11.0598-U
- Grau de proteção contra penetração (sólidos e líquidos): IP66
- Normas Padrão Ex: NBR IEC 60079-0; 60079-1; 60079-7; 60079-31
- Outras Normas: NBR IEC 60529 (IP)

A.T.X.[®] Tomadas e Plugues – Série PRE 32 A

Segurança Aumentada

ATEX/IECEX:
Zonas 1 e 2 - 21 e 22
II 2 GD
IP66 - IK10

NBR IEC:
Zonas 1 e 2 - 21 e 22
Ex de IIC Gb
Ex tb IIIC Db
IP66



Tomada fixa

- Três entradas roscadas M25 (uma na parte superior e duas na parte inferior).
- Fornecido com um prensa-cabo M25 – Ø 8 para Ø 18,5 mm (Ø 0,31 para Ø 0,73 pol.) e dois bujões M25.
- Capacidade de conexão do terminal 2 x 6 mm² (0,003 x 0,009 pol.²).
- Equipado com três terminais terra interligados.



Plugue

- Um prensa-cabo integrado PG21 – Ø 8 a Ø 18,5 mm (Ø 0,31 a Ø 0,73 pol.) para versões 3P+N+T.
- Capacidade de conexão do terminal 6 mm² (0.009 pol.²).



Tomada móvel

- Um prensa-cabo integrado PG21 – Ø 8 a Ø 18,5 mm (Ø 0,31 a Ø 0,73 pol.) para versões 2P+T e 3P+T.
- Um prensa-cabo integrado PG29 – Ø 18 a Ø 25 mm (Ø 0,70 a Ø 0,98 pol.) para versões 3P+N+T.
- Capacidade de conexão do terminal 2 x 6 mm² (0,003 x 0,009 pol.²).



Tomada de embutir

- Capacidade de conexão do terminal 2 x 6 mm² (0,003 x 0,009 pol.²).

Codificação - tomadas e plugues

PRE
Série PRE:
PRE - Normas IECEX
Zonas 1, 2, 21 e 22
Certificado ATEX/IEC

N PRE - Normas NBR IEC
Zonas 1, 2, 21 e 22
Com certificação
NBR IEC

3

Configuração dos pinos:
3 - 2P+T
4 - 3P+E
5 - 3P+N+E

32

Corrente:
32 - 32 A

R

Equipamento:
P - Plugue
R - Tomada (fixa)
M - Tomada móvel
F - Tomada de embutir

B

Tensão:
Y - 100 - 130 Vac 50/60 Hz
B - 200 - 250 Vac 50/60 Hz
R - 380 - 415 Vac 50/60 Hz
N - 480 - 500 Vac 50/60 Hz

BT: baixa tensão



Amarelo	Azul	Vermelho	Preto
100/130 Vac	200/250 Vac	380/415 Vac	480/500 Vac

A.T.X.[®] Tomadas e Plugues de Baixa Tensão – Série PRE 32 A

Segurança Aumentada

ATEX/IECEX:
Zonas 1 e 2 - 21 e 22
II 2 GD
IP66 - IK10

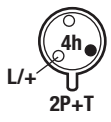
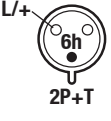
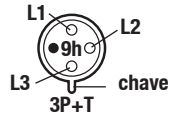
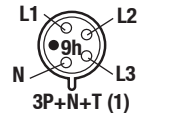
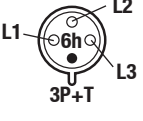
NBR IEC:
Zonas 1 e 2 - 21 e 22
Ex de IIC Gb
Ex tb IIIC Db
IP66

Descrição	Configuração dos pinos	Peso kg (lb)	Volume dm ³ (pol ³)	Códigos	
				IECEX	NBR IEC
100/130 Vac 50/60 Hz – Amarelo					
Tomada fixa		1,9 (4,19)	7,0 (427,17)	PRE332RY	NPRE332RY
Plugue		0,5 (1,10)	4,0 (244,09)	PRE332PY	NPRE332PY
Tomada móvel		0,8 (1,76)	3,2 (195,28)	PRE332MY	NPRE332MY
Tomada de embutir		0,6 (1,32)	2,7 (164,76)	PRE332FY	NPRE332FY
200/250 Vac 50/60 Hz – Azul					
Tomada fixa		1,9 (4,19)	7,0 (427,17)	PRE332RB	NPRE332RB
Plugue		0,5 (1,10)	4,0 (244,09)	PRE332PB	NPRE332PB
Tomada móvel		0,8 (1,76)	3,2 (195,28)	PRE332MB	NPRE332MB
Tomada de embutir		0,6 (1,32)	2,7 (164,76)	PRE332FB	NPRE332FB
Tomada fixa		1,9 (4,19)	7,0 (427,17)	PRE432RB	NPRE432RB
Plugue		0,5 (1,10)	4,0 (244,09)	PRE432PB	NPRE432PB
Tomada móvel		0,8 (1,76)	3,2 (195,28)	PRE432MB	NPRE432MB
Tomada de embutir		0,6 (1,32)	2,7 (164,76)	PRE432FB	NPRE432FB
Tomada fixa		1,9 (4,19)	7,0 (427,17)	PRE532RB	NPRE532RB
Plugue		0,5 (1,10)	4,0 (244,09)	PRE532PB	NPRE532PB
Tomada móvel		1,0 (2,20)	4,0 (244,09)	PRE532MB	NPRE532MB
Tomada de embutir		(1) 120/208 V - 144/250 Vac 50/60 Hz	0,6 (1,32)	2,7 (164,76)	PRE532FB
380/415 Vac 50/60 Hz – Vermelho					
Tomada fixa		2,0 (4,41)	7,0 (427,17)	PRE432RR	NPRE432RR
Plugue		0,4 (0,88)	4,0 (244,09)	PRE432PR	NPRE432PR
Tomada móvel		0,8 (1,76)	3,2 (195,28)	PRE432MR	NPRE432MR
Tomada de embutir		0,6 (1,32)	2,7 (164,76)	PRE432FR	NPRE432FR
Tomada fixa		2,0 (4,41)	7,0 (427,17)	PRE532RR	NPRE532RR
Plugue		0,5 (1,10)	4,0 (244,09)	PRE532PR	NPRE532PR
Tomada móvel		1,0 (2,20)	4,0 (244,09)	PRE532MR	NPRE532MR
Tomada de embutir		(2) 200/346 V - 240/415 Vac 50/60 Hz	0,6 (1,32)	2,7 (164,76)	PRE532FR
480/500 Vac 50/60 Hz – Preto					
Tomada fixa		2,0 (4,41)	7,0 (427,17)	PRE432RN	NPRE432RN
Plugue		0,4 (0,88)	4,0 (244,09)	PRE432PN	NPRE432PN
Tomada móvel		1,0 (2,20)	4,0 (244,09)	PRE432MN	NPRE432MN
Tomada de embutir		0,6 (1,32)	2,7 (164,76)	PRE432FN	NPRE432FN

Tomadas e plugues



ÁREAS INDUSTRIAIS E ÁREAS CLASSIFICADAS NEC E/OU IEC ZONA 1

A.T.X.® Acessórios e Dimensões das Tomadas e Plugues de Baixa Tensão –

Série PRE 32 A

Segurança Aumentada

Acessórios

Descrição	Códigos	
	IECEX	NBR IEC
 <p>Terminal terra M5 com arruela de vedação de neoprene preta e condutor terra verde/amarelo, comprimento 300 mm (11,8 pol.)</p>	PREESTM25	NPREESTM25
 <p>Adaptador de continuidade terra M20 com arruela de vedação de neoprene preta e condutor terra verde/amarelo, comprimento 300 mm (11,8 pol.)</p>	PREECAM25	NPREECAM25

Dimensões

Versões 32 A – 2P+T – 3P+T – 3P+N+T

Tomadas fixas

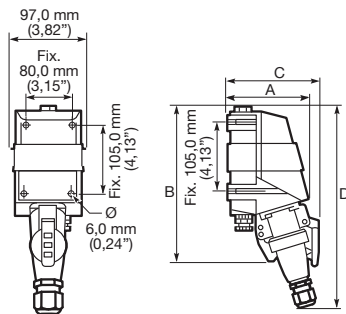

Plugues

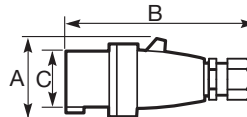

Dimensões em milímetros (polegadas)

	A	B	C	D
2P + T	140,0 (5,51)	275,0 (10,83)	155,0 (6,10)	370,0 (14,67)
3P + T	140,0 (5,51)	275,0 (10,83)	155,0 (6,10)	370,0 (14,67)
3P + N + T	140,0 (5,51)	275,0 (10,83)	6,50/165,0	375,0 (14,76)

Dimensões em milímetros (polegadas)

	A	B	C
2P + T	80,0 (3,15)	170,0 (6,69)	67,0 (2,64)
3P + T	80,0 (3,15)	170,0 (6,69)	67,0 (2,64)
3P + N + T	80,0 (3,15)	195,0 (7,68)	74,0 (2,91)

Tomadas móveis

Pode ser montado em painel com espessura máxima de 3,0 mm (0,12 pol.)

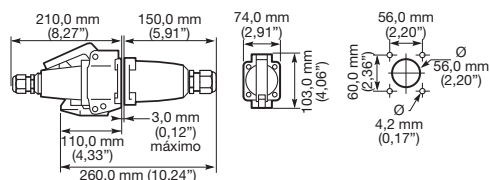

Tomadas de embutir

